

**OLS-4111**

Band- / Drahtstopfer  
- zum Platzieren und Polieren von Bändern  
- neu entwickelter ergonomischer Griff zur perfekten Kraftübertragung

47,40€  
je **34,90 €**

**OLS-4131 TUCKER**

Ligaturinstrument Tucker - doppelendig  
- Bandstopfer 7 x 4 x 1,5mm  
- Ligaturen-Richtinstrument

54,25€  
je **39,90 €**



**OLS-4134 TUCKER**

Ligaturinstrument Tucker - doppelendig  
- Ligaturen-Richtinstrument mit verschiedenen Winkelungen

54,25€  
je **39,90 €**

**OLS-4141 GINGRASS**

Ligaturinstrument  
- doppelendig

54,25€  
je **39,90 €**



**OLS-4143**

Platzierinstrument lingual  
- zum sicheren Platzieren von Drähten  
- verbessertes Drehmoment

54,25€  
je **39,90 €**

**OLS-4148**

Distal Drahtbiegeinstrument universal  
- doppelendig  
- einfaches Biegen der distalen Enden aller typischen Drahtstärken

47,40€  
je **37,90 €**



**OLS-2118**

Lingual Bukkalröhren + Bracket Pinzette offset fine

- einfacher Zugang in schwierigen Bereichen  
- 0,020"/0,5mm und 0,031"/0,8mm Öffnungen

47,40€  
je **34,90 €**



**OLS-4312 DR. ECKER**

Ligaturen-Sonde starr - nach Dr. Ecker - Solingen

16,00€  
je **12,90 €**



**OLS-9112-18 für .018" Slots**

**OLS-9112-22 für .022" Slots**

Bracket-Positionierer  
3,5 / 4,0 / 4,5 / 5,0 mm

47,40€  
je **34,90 €**



**OLS-6101**

Ligaturenzange  
MATHIEU-Zange gerade

156,10€  
je **99,- €**



**OLS-6101A**

Ligaturenzange  
MATHIEU-Zange gebogen lingual + Seitenzahnbereich

156,10€  
je **99,- €**

- Die feinen Arbeitsenden der Zangen sind optimal für die Bogen- und Ligaturen-Platzierung  
- sehr leichtgängig für ein ermüdungsreduziertes Arbeiten



**OLS-6110**

Ligaturenpinzette - Schweizer Modell

"... erleichtert und beschleunigt das Ligieren von Brackets mit Ligaturgummis. Die grazil geformte Haltespitze vereinfacht das Ligieren von Gummligaturen und funktioniert auch bei Brackets mit sehr kleinen Bracketflügelstärken. Der leichtgängige Verschluss ermöglicht ein zügiges, speditives Arbeiten am Patienten."  
Dr. Luca Casella, Kieferorthopäde in Lugano (CH)

103,40€  
je **49,90 €**



**1598**

Schieblehre ZÜRCHER Modell

158,55€  
je **109,- €**



**825**

9cm  
Kräftiges Modell, sehr grazile Spitze  
speziell geeignet zum Schneiden von Tiefziehfolien

69,- €  
je **39,90 €**

Mundspiegelgriffe

9,75€  
je **6,95 €**

**490RO**

**490GR**

**4905C**

**490GE**

**490BL**

hochwertiger THERMO Kunststoff - thermodesinfizierbar + autoklavierbar

**STERI-WASH-TRAY**

**3029-L-WE**

Maße: 280x190x34mm  
Passend für 15-20 Instrumente  
Lieferung ohne Instrumente

257,25€  
je **177,50 €**

**478/4**

FRONT SURFACE

Ø22mm

53,45€ Pack. à 12  
je **25,90 €**

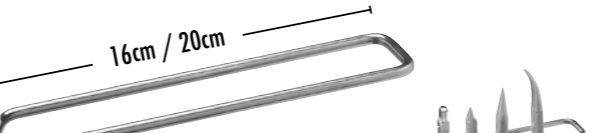

**ROCKHARD**  
the power coating

**1149RH/14**

14cm

Nadelhalter Lichtenberg - RH-Beschichtung  
- leichtgängiges Modell

14cm 189,- €  
je **125,- €**

17cm 199,- €  
je **132,- €**

**1149TC/14**

14cm

Nadelhalter Lichtenberg - TC = Hartmetalleinlage  
- leichtgängiges Modell

14cm 199,- €  
je **132,- €**

17cm 219,- €  
je **145,- €**



**1495 - 16 cm - 1495L - 20cm**

Zangenständer rostfrei, mit rutschfestem Silikon für einen sicheren Stand

44,90€ 16cm  
je **34,90 €**

49,90€ 20cm  
je **37,90 €**



**Ölstifte 2er-Set**

**990MF20-SET**

- Keine braunen Verfärbungen wie durch herkömmliche Öle oder Sprays verursacht  
- Mit leichtem Druck punktgenau ölen und konservieren  
- Synthetisches TOP ÖL  
- Geeignet für alle Sterilisationsverfahren  
- Transparent, geruchslos und toxikologisch unbedenklich

44,90€  
je **34,90 €**

# KIEFERORTHOPÄDIE

**carl marlin**  
Solingen  
Finest Dental Instruments



**PROMOTION 2026**  
gültig vom 01.03. bis 31.12.2026

Birzentelstr. 15 53177 Bonn

Tel.: 0228/ 330079

bonn@futura-dent.com www.futura-bonn.de

**carl marlin**  
Solingen  
Finest Dental Instruments

NEUKAMPER STR. 80 - 86 · D-42657 SOLINGEN · GERMANY  
TEL. +49(0)212/81 00 44 · FAX +49(0)212/8 73 45  
E-MAIL: INFO@CARLMARTIN.DE · INTERNET: WWW.CARLMARTIN.DE

B-0034-Z5

**OLS-9200-018 für .018" Slots**  
**OLS-9200-022 für .022" Slots**  
Bracket-Positionierer  
nach Dr. S. Chhatwani/B. Chhatwani, BDS

**BRACKET Navigator**  
nach Dr. Chhatwani/B. Chhatwani, BDS

weitere Informationen

96,75€  
je **54,90 €**

Horizontale Ausrichtung des Brackets mit dem angepassten Spatelteil  
Abstandskontrolle zur Inzisalfäche der Zahnkrone  
Entfernung von Kompositresten mit dem Scaler

DBGM - deutsches Gebrauchsmuster

# Clear Aligner Zangen

Kaltverformung mit höchster Präzision!  
Kein Erhitzen der Zangen notwendig!

## Clear Aligner-SET

OLS-1501, OLS-1502, OLS-1505,  
OLS-1506, OLS-1510, OLS-1520



999,-€  
SET **649,-€**

special

### Lochstanze

6mm, HM Einlagen



193,65€  
**129,-€**

### OLS-1501

Lochstanze zur Ausstanzung halbmondförmiger Aussparungen im Bereich von Brackets oder Knöpfchen. Auch zur Entfernung überstehender Kunststoffkanten um Verletzungen am Weichgewebe zu vermeiden.

### Vertikal Zange

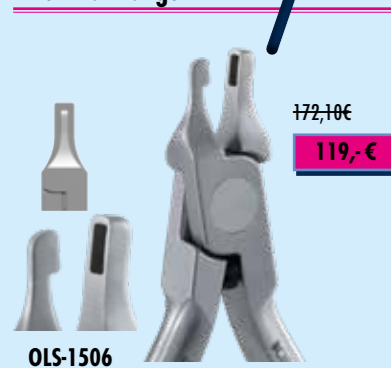

172,10€  
**119,-€**

### OLS-1506

Spezialzange zur Erzeugung einer Überkorrektur einer Rotation. Weiterhin können mit der Vertikal Zange In-Out Diskrepanzen beseitigt werden.

### Stanze tropfenförmig

HM Einlagen



193,65€  
**129,-€**

### OLS-1502

Spezialzange zum Ausstanzen einer tropfenförmigen Einkerbung am Rand des Aligners. Die Tropfenform ermöglicht das sichere Einhängen elastischer Gummizüge - auch für den Patienten.

### Punkt Erhebungszange

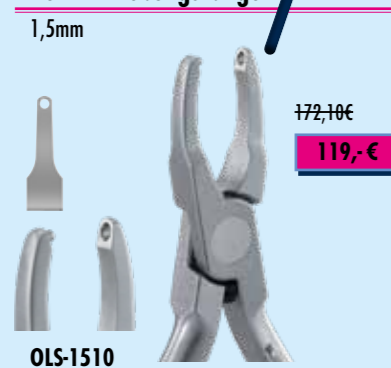

172,10€  
**119,-€**

### OLS-1510

Spezialzange zur Erzeugung punktförmiger Erhebungen im Aligner. Ermöglicht die selektive Aktivierung, um den Druck auf die Einzelzähne zu erhöhen.

### Horizontal Zange



172,10€  
**119,-€**

### OLS-1505

Spezialzange zur Erzeugung von horizontalen Vertiefungen für individuellen Wurzelorque. Ermöglicht auch die Verbesserung der Retention von Alignern oder Retainern.

### Reverse Zange

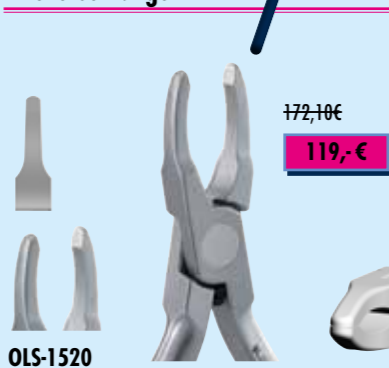

172,10€  
**119,-€**

### OLS-1520

Spezialzange zum Invertieren von Erhebungen im Aligner.

+++ L = langer Griff (15cm) +++ Standard Griff (13cm/14cm) +++ S = kurzer Griff (12cm) +++



HM = Premium High-End-Steel

**OLS-1115A-L**  
Distal-End-Cutter 10°  
15cm mit langem gebogenem Griff  
Identisch mit Modell OLS-1115-L, jedoch wurde der Griff gebogen um einen günstigeren Zugang nach Distal zu erreichen

- durch den langen Griff, verbunden mit einem  
grazilen Zangenkopf ist eine gute distale Erreichbarkeit gegeben  
- mit Drahtfangvorrichtung  
- Schneiteinsätze aus Hartmetall HM

min. 012"/max. 021" x .025" ● 020"

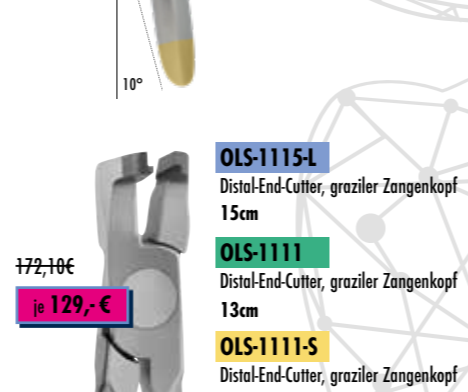

### OLS-1115-L

Distal-End-Cutter, graziler Zangenkopf 15cm



### OLS-1111-S

Distal-End-Cutter, graziler Zangenkopf 12cm

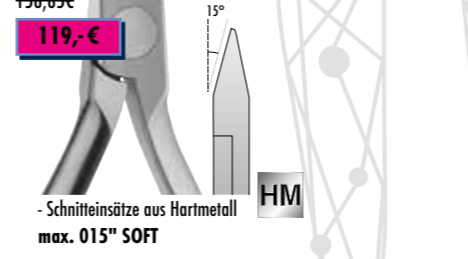

### OLS-1113

Lock Pins & Ligaturschneider MINI 15° 13cm

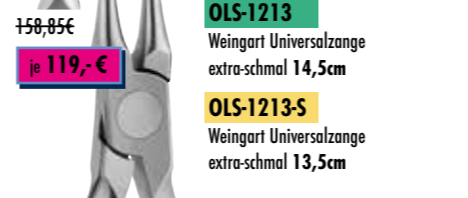

### OLS-1213-S

Weingart Universalzange extra-schmal 13,5cm

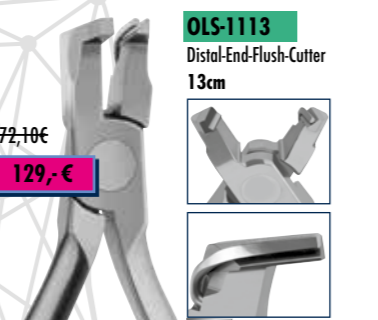

172,10€  
**129,-€**

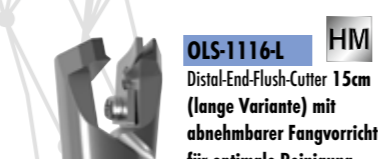

172,10€  
**129,-€**



172,10€  
**129,-€**

- mit Hartmetalleinlagen HM  
- mit Drahtfangvorrichtung  
- bündiges Schneiden zum Bracket oder Bukkalröhrchen  
min. 012"/max. 021" x .025" ● 020"

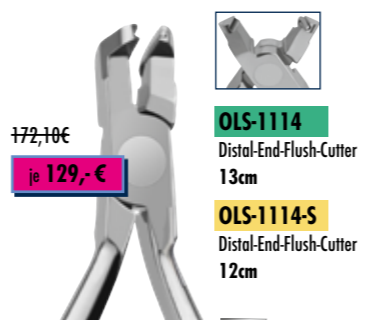

172,10€  
**129,-€**



172,10€  
**129,-€**



158,85€  
**119,-€**

- mit Hartmetalleinlagen HM  
- mit Drahtfangvorrichtung  
- bündiges Schneiden zum Bracket oder Bukkalröhrchen  
min. 012"/max. 021" x .025" ● 020"

- durch den langen Griff, verbunden mit einem  
grazilen Zangenkopf ist eine gute distale Erreichbarkeit gegeben  
- mit Drahtfangvorrichtung  
- Schneiteinsätze aus Hartmetall HM

- durch den langen Griff, verbunden mit einem  
grazilen Zangenkopf ist eine gute distale Erreichbarkeit gegeben  
- mit Drahtfangvorrichtung  
- Schneiteinsätze aus Hartmetall HM

min. 012"/max. 021" x .025" ● 020"

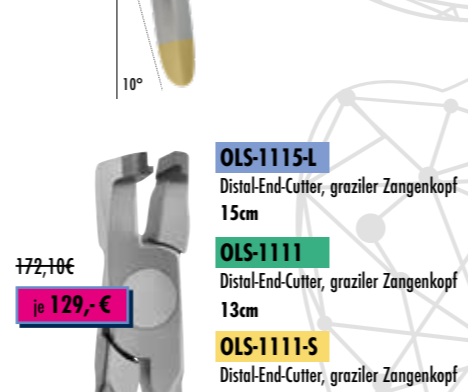

### OLS-1111

Distal-End-Cutter, graziler Zangenkopf 13cm



### OLS-1111-S

Distal-End-Cutter, graziler Zangenkopf 12cm

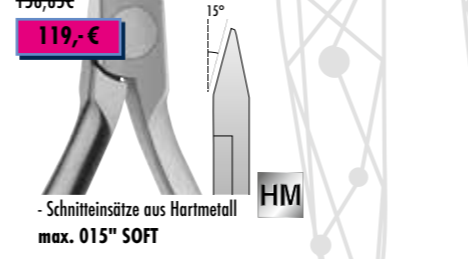

### OLS-1133

Lock Pins & Ligaturschneider MINI 15° 13cm

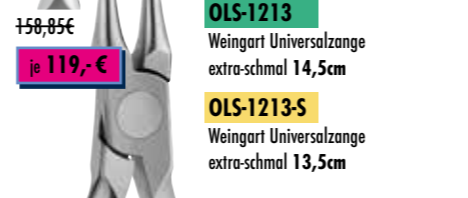

### OLS-1213

Weingart Universalzange extra-schmal 14,5cm



142,85€  
**113,80 €**

### OLS-1242

Band-/Bracket-Entfernungszange posterior 14cm



### OLS-1265

Keramik-Bracket-Entfernungszange mit Schneiteinsätzen aus Hartmetall. Speziell entwickelt für die Entfernung von Keramik-Brackets. 13cm



### OLS-1261

Lingual Bracket-Entfernungszange gerade 14cm

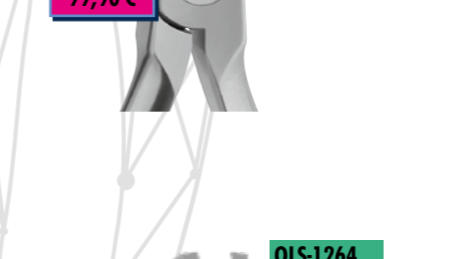

### OLS-1262

Bracket-Entfernungszange abgewinkelt 13,5cm



### OLS-1264

Bracket-Entfernungszange "Swiss-Style" abgewinkelt 14cm



142,85€  
**113,80 €**

### OLS-1292-L

Hammerhead Mehrzweck-Biegezange - grazil 15cm



### OLS-1292

Hammerhead Mehrzweck-Biegezange 13cm



### OLS-1263

Lingual Bracket-Entfernungszange abgewinkelt 14cm

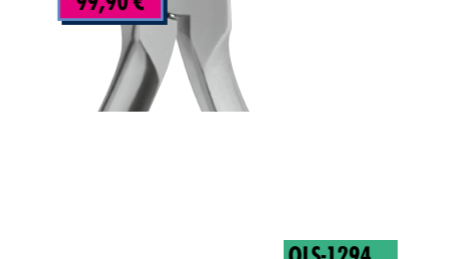

### OLS-1294

Platzier- und Klemmzange für crimpable hooks 13cm

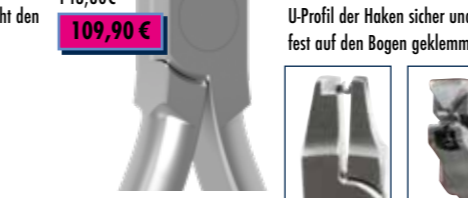

### OLS-1314R

DE LA ROSA 12cm Hollow Chop Bogenzange - mit Rillen



6,35€  
**4,90 €**

### OLS-1240A

Ersatz-Pads für Band-Entfernungszangen OLS-1241 u. 1242 (Ø 5,3mm)

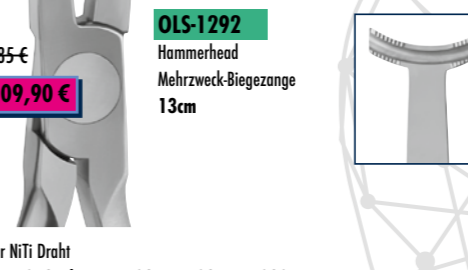

### OLS-1292-L

Hammerhead Mehrzweck-Biegezange - grazil 15cm



### OLS-1292

Hammerhead Mehrzweck-Biegezange 13cm

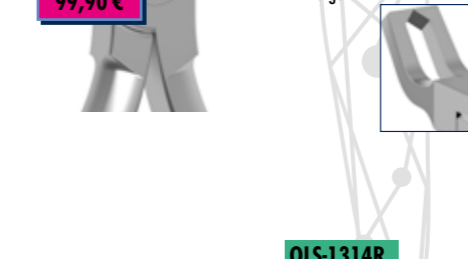

### OLS-1263

Lingual Bracket-Entfernungszange abgewinkelt 14cm

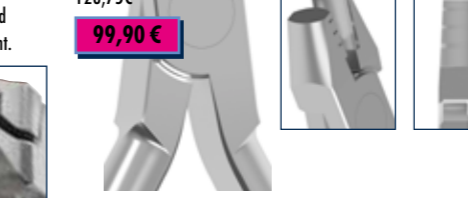

### OLS-1314R

DE LA ROSA 12cm Hollow Chop Bogenzange - mit Rillen



126,75€  
**99,90 €**

### OLS-1311

Bogen- & Torquezange (1,3mm / 0,5") zum Formen von Biegungen erster, zweiter und dritter Ordnung 13cm

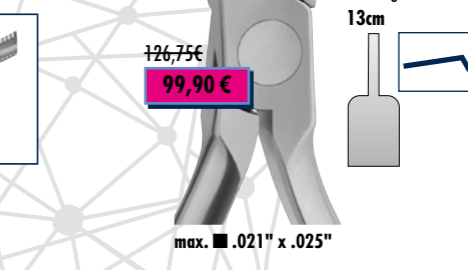

### OLS-1312

Bogen- & Torquezange (1,78mm / 0,7") zum Formen von Biegungen erster, zweiter und dritter Ordnung 13cm



### OLS-1318

Flechspitz- / Konturenbiegezange - mit feiner Kreuzverzahnung 13cm

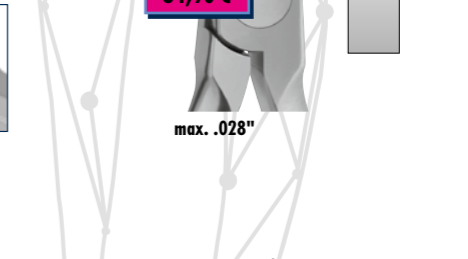

### OLS-1321

OMEGA Omega/Weed/Loop Zange - der Konus mit Gradbezeichnung ermöglicht das Biegen präziser Omega Loops 14cm



### OLS-1340

Bajonett Stufenbiegezange 0,5mm, 13cm



142,85€  
**109,90 €**

### OLS-1326

JARABAK Zange mit Führungsritzen 14cm

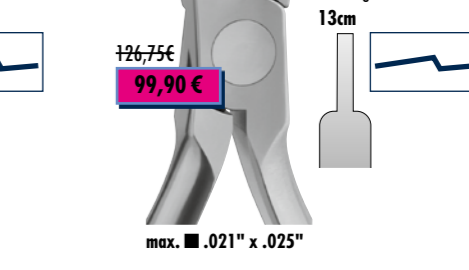

### OLS-1312

Bogen- & Torquezange (1,78mm / 0,7") zum Formen von Biegungen erster, zweiter und dritter Ordnung 13cm



### OLS-1318

Flechspitz- / Konturenbiegezange - mit feiner Kreuzverzahnung 13cm

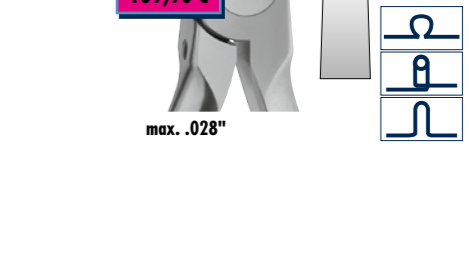

### OLS-1321

OMEGA Omega/Weed/Loop Zange - der Konus mit Gradbezeichnung ermöglicht das Biegen präziser Omega Loops 14cm

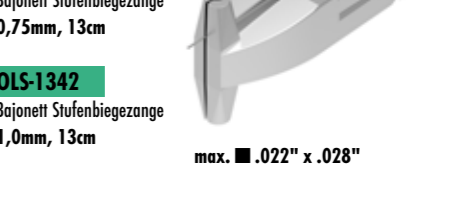

### OLS-1340

Bajonett Stufenbiegezange 0,5mm, 13cm



142,85€  
**109,90 €**

### OLS-1328

V-Stop Zange 13cm

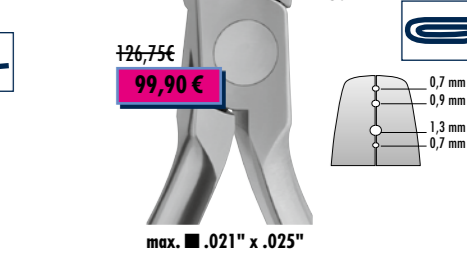

### OLS-1313

Bogenzange mit Führungsritzen (0,30"/0,76mm - 0,36"/0,90mm) zum Formen von Biegungen erster, zweiter und dritter Ordnung 13cm



### OLS-1323

BIRD BEAK UNIVERSAL Loop-Biegezange 13cm



### OLS-1340

Bajonett Stufenbiegezange 0,5mm, 13cm

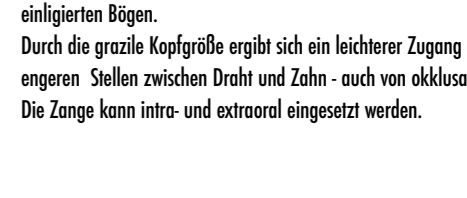

### OLS-1342

Bajonett Stufenbiegezange 1,0mm, 13cm

Zum Biegen von bajonettförmigen (0,5mm - 0,75mm - 1,0mm) Stufen in einem Arbeitsschritt. Die spezielle T-Form ermöglicht den Einsatz rechts wie links für Step-up und Step-down oder In/Out Biegungen - auch bei einligierten Bögen. Durch die grazile Kopfgröße ergibt sich ein leichterer Zugang an engeren Stellen zwischen Draht und Zahn - auch von okkusal. Die Zange kann intra- und extraoral eingesetzt werden.

max. 022" x .028"

### OLS-1342

Bajonett Stufenbiegezange 1,0mm, 13cm

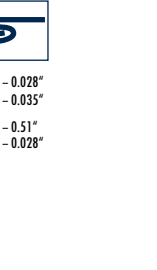

### OLS-1342

Bajonett Stufenbiegezange 1,0mm, 13cm



### OLS-1342

Bajonett Stufenbiegezange 1,0mm, 13cm



### OLS-1342

Bajonett Stufenbiegezange 1,0mm, 13cm

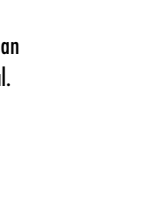

### OLS-1342

Bajonett Stufenbiegezange 1,0mm, 13cm

NEU